

K492T

Cronotermomidostato ambiente settimanale Wi-Fi, touch-screen

Istruzioni
01/2020

➤ Configurazione cronotermostato

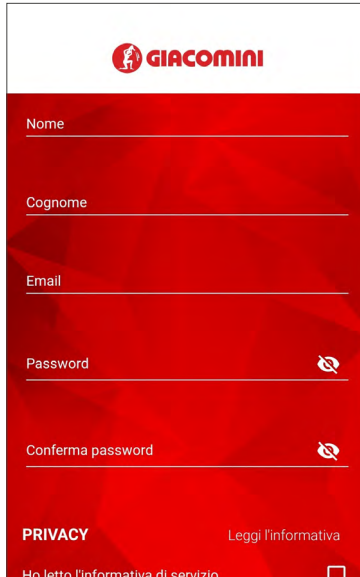

1. Creazione di un account

Scarica l'app K-DOMO dall'App Store o dal Play Store e installala sul tuo smartphone. Nella schermata di login clicca su **NON HAI ANCORA UN ACCOUNT?** e inserisci i dati richiesti. Riceverai un'email per la conferma di avvenuta registrazione.



2. Creazione di un impianto

Seleziona **AGGIUNGERE IMPIANTO** e assegna un nome univoco (ad es. "casa Rossi" per un'abitazione o "ufficio" per un'azienda). Localizzalo e salva le impostazioni. Nella schermata successiva seleziona **AGGIUNGI UN NUOVO TERMOSTATO**.

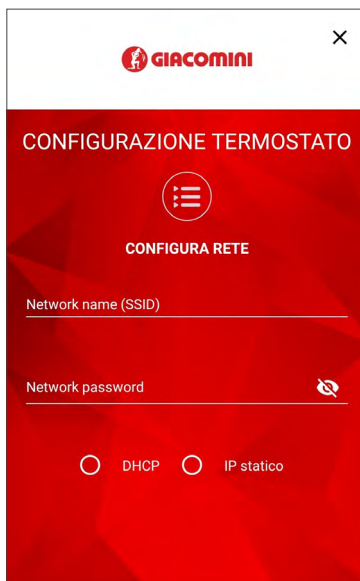

3. Configurazione del cronotermostato

Scegliere l'impianto appena creato al quale associare il cronotermostato, quindi iniziare la configurazione di rete. Dal tuo termostato vai nelle impostazioni  e attiva la ricezione WiFi. Collegati dal tuo smartphone alla rete KDOMO_XXXXXX. Ora l'associazione tra l'app K-DOMO e il cronotermostato K492T è completata.



4. Configurazione della rete

Infine, per connettere il cronotermostato al cloud via internet, non resta che inserire i dati di accesso alla rete WiFi di casa o aziendale alla quale si desidera collegare il dispositivo. Quindi assegnare un nome univoco al cronotermostato (ad es. "cucina" o "ufficio commerciale") e selezionare le preferenze nelle impostazioni. **⚠ Inserire il nome della rete alla quale ci si vuole connettere e la password.**



PULSANTE ATTIVAZIONE RETE WIFI

➤ Schemi di collegamento

K492TY002

Versione con 2 uscite relè

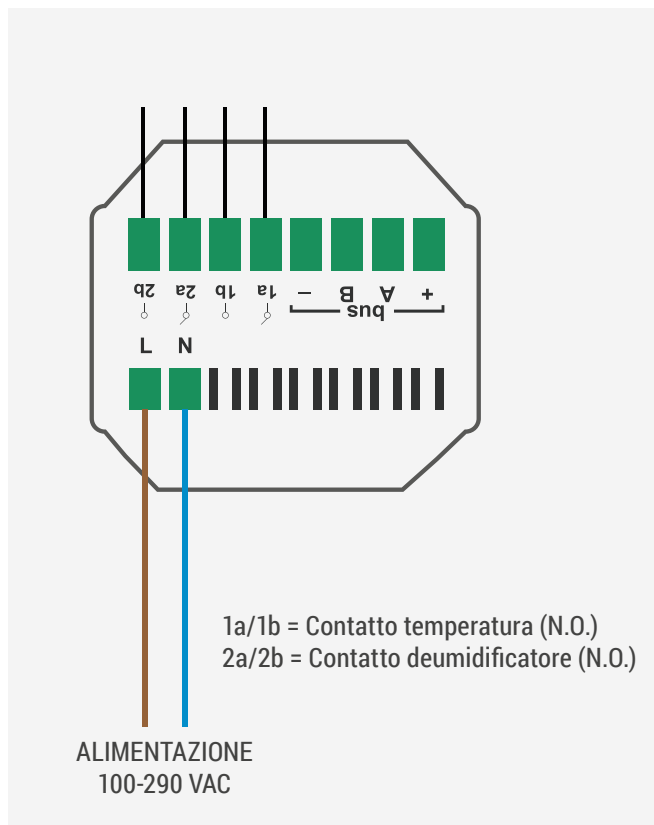

K492TY012

Versione con 1 uscita relè + 1 uscita analogica

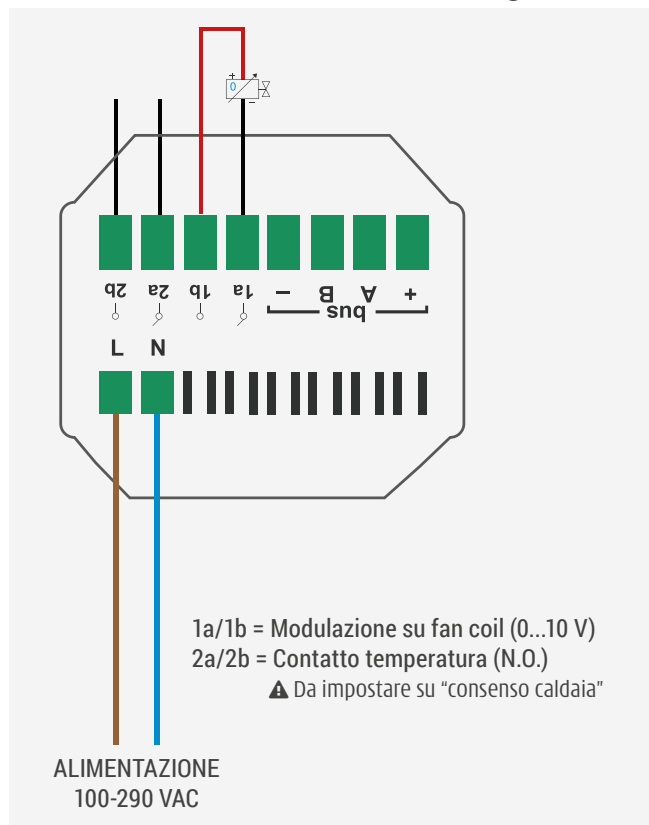

📎 **NOTA.** Scannerizzando i QR Code è possibile scaricare la scheda tecnica, il manuale e l'APP dei cronotermostati K492T.

SCHEDA TECNICA
IN ITALIANO



MANUALE D'USO
IN ITALIANO



APP K-DOMO
PLAY STORE



APP K-DOMO
APPLE STORE



AVVERTENZE PER IL CORRETTO SMALTIMENTO DEL PRODOTTO

Questo prodotto rientra nel campo di applicazione della Direttiva 2012/19/UE riguardante la gestione dei rifiuti di apparecchiature elettriche ed elettroniche (RAEE).

L'apparecchio non deve essere eliminato con gli scarti domestici in quanto composto da diversi materiali che possono essere riciclati presso le strutture adeguate.

Informarsi attraverso l'autorità comunale per quanto riguarda l'ubicazione delle piattaforme ecologiche atte a ricevere il prodotto per lo smaltimento ed il suo successivo corretto riciclaggio.

Si ricorda, inoltre, che a fronte di acquisto di apparecchio equivalente, il distributore è tenuto al ritiro gratuito del prodotto da smaltire.

Il prodotto non è potenzialmente pericoloso per la salute umana e l'ambiente, ma se abbandonato nell'ambiente impatta negativamente sull'ecosistema.

Leggere attentamente le istruzioni prima di utilizzare l'apparecchio per la prima volta.

Si raccomanda di non usare assolutamente il prodotto per un uso diverso da quello a cui è stato destinato, essendoci pericolo di shock elettrico se usato impropriamente.



Il simbolo del bidone barrato, presente sull'etichetta posta sull'apparecchio, indica la rispondenza di tale prodotto alla normativa relativa ai rifiuti di apparecchiature elettriche ed elettroniche. L'abbandono nell'ambiente dell'apparecchiatura o lo smaltimento abusivo della stessa sono puniti dalla legge.

📌 Altre informazioni. Per ulteriori informazioni consultare il sito giacomini.com o contattare il servizio tecnico. Questa comunicazione ha valore indicativo. Giacomini S.p.A. si riserva il diritto di apportare in qualunque momento, senza preavviso, modifiche per ragioni tecniche o commerciali agli articoli contenuti nella presente comunicazione. Le informazioni contenute in questa comunicazione tecnica non esentano l'utilizzatore dal seguire scrupolosamente le normative e le norme di buona tecnica esistenti.

⚠️ Avvertenze per la sicurezza. L'installazione, la messa in servizio e la periodica manutenzione del prodotto devono essere eseguite da personale professionalmente abilitato, in accordo con i regolamenti nazionali e/o i requisiti locali. L'installatore qualificato deve adottare tutti gli accorgimenti necessari, incluso l'utilizzo di Dispositivi di Protezione Individuale, per assicurare la propria incolumità e quella di terzi. L'errata installazione può causare danni a persone, animali o cose nei confronti dei quali Giacomini S.p.A. non può essere considerata responsabile.

K492T

Weekly chronothermohumidistat Wi-Fi, touch-screen

Instructions
01/2020

➤ Chronothermostat configuration

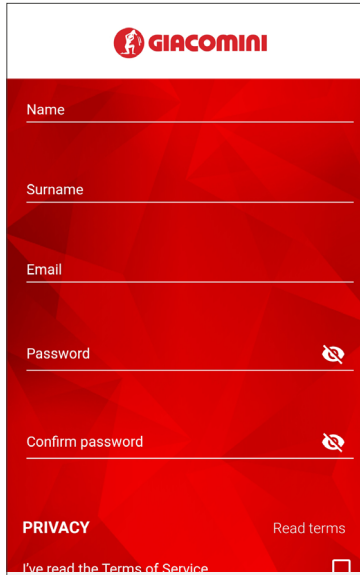

1. How to create an account

Download the K-DOMO app from App Store or Play Store and install it on your smartphone. From the login screen, click on I DON'T HAVE AN ACCOUNT and enter the required data. You will receive an email confirming your registration.

2. How to create a system

Select CREATE PLANT and assign a univocal name (eg. "Smith house" for a house or "office" for a business). Identify it and save the settings. On the next screen, select ADD NEW THERMOSTAT.

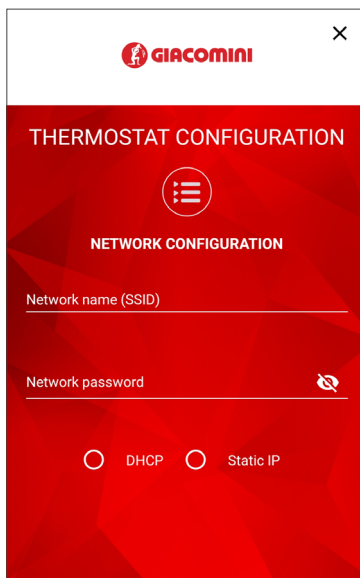
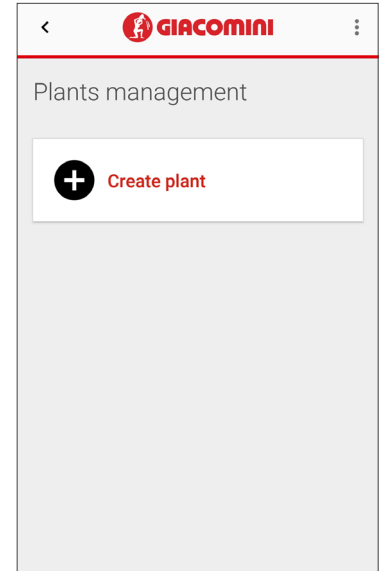

3. How to configure the chronothermostat

Select the new system for association to the chronothermostat, then start configuring the network. From your thermostat, go to the WiFi settings and enable the WiFi. Connect to the KDOMO_XXXXXX network from your smartphone. The K-DOMO app - K492T chronothermostat synching is now complete.

4. How to configure the network

To connect your chronothermostat to the cloud via internet, you just need to enter your private or business WiFi access data for connection to the device. Then assign a univocal name to the chronothermostat (e.g. "kitchen" or "administration office") and select your setting preferences. **⚠ Enter the name of the network you want to connect to and your password.**

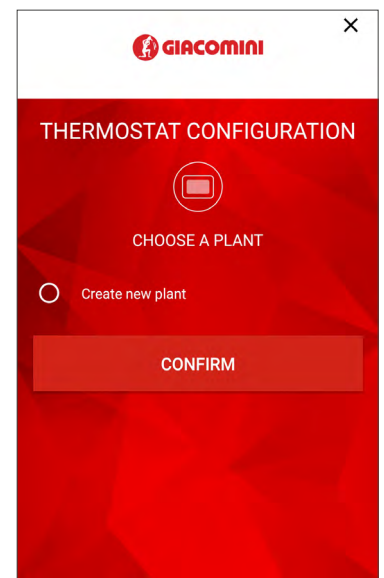

➤ Connection diagram

K492TY002 with 2 relay outputs

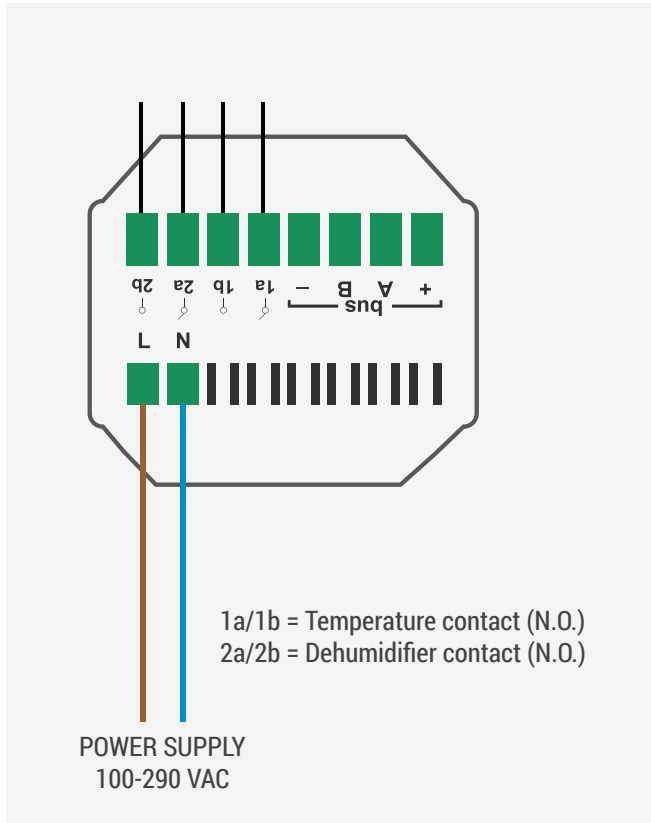

K492TY012 with 1 relay output + 1 analogical output

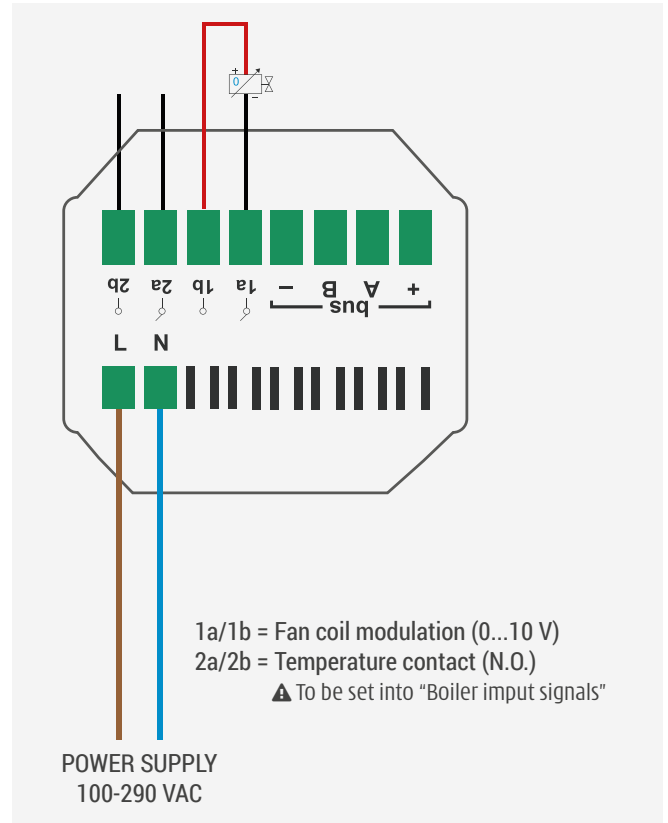

📄 **NOTE.** By scanning the QR Code you can download the datasheet, the user manual and the APP of the K492T chronothermostat.

DATASHEET
IN ENGLISH



MANUAL
IN ENGLISH



APP K-DOMO
PLAY STORE



APP K-DOMO
APPLE STORE



WARNINGS FOR PROPER DISPOSAL OF THE PRODUCT

This product falls into the scope of the Directive 2012/19/EU concerning the management of Waste Electrical and Electronic Equipment (WEEE).

This product shall not be disposed in to the domestic waste as it is made of different materials that have to be recycled at the appropriate facilities.

Inquire through the municipal authority regarding the location of the ecological platforms to receive the product for disposal and its subsequent correct recycling.

Furthermore, upon purchase of an equivalent appliance, the distributor is obliged to collect the product for disposal free of charge.

The product is not potentially dangerous for human health and the environment, but if abandoned in the environment can have negative impact on the environment.

Read carefully the instructions before using the product for the first time.

It is recommended that you do not use the product for any purpose rather than those for which it was intended, there being a danger of electric shock if used improperly.



The crossed-out wheeled dustbin symbol, on the label on the product, indicates the compliance of this product with the regulations regarding Waste Electrical and Electronic Equipment. Abandonment in the environment or illegal disposal of the product is punishable by law.

📄 **Additional information.** For more information, visit giacomini.com or contact our technical assistance service. This notice is for reference only. Giacomini S.p.A. reserves the right to change the items included in this document for technical or commercial purposes at any time and without notice. The information included in this technical document do not exempt the user from strictly complying with the regulations in force and existing standards of best technical practice.

⚠️ **Safety warnings.** Installation, commissioning and periodical maintenance of the product must be carried out by qualified operators in compliance with national regulations and/or local standards. A qualified installer must take all required measures, including use of Individual Protection Devices, for his and others' safety. Improper installation may damage people, animals or objects towards which Giacomini S.p.A. may not be held liable.