



Aquecedor de Parede
MANUAL DE INSTRUÇÕES
Modelo: DB-821



Por favor leia este manual atentamente antes de utilizar o aquecedor e armazene-o.

CUIDADOS PARA UTILIZAÇÃO:

1. O aquecedor deve ser pendurado na parede com a saída de ar direcionada para baixo. Não deve ser colocado numa posição precipitada.
2. Por favor não utilize o aquecedor num local com presença de combustíveis ou gás explosivo. Não cubra as saídas de ar.
3. Se o cabo de energia estiver danificado, deve ser substituído pelo fabricante ou agente de serviço ou pessoa igualmente qualificada de forma a evitar acidentes.
4. O aquecedor não deve ser colocado imediatamente abaixo de uma tomada. A capacidade da fonte de energia deve ser 220-240V, 50-60Hz. Tenha a certeza de que a fonte e a tomada têm bom contacto.
5. Se ninguém estiver presente ou se estiver a reparar o aquecedor, por favor desligue-o da tomada.
6. Por favor não toque no aquecedor com mãos molhadas ou outro condutor.
7. Se o motor não funcionar, por favor pare o aparelho imediatamente.
8. Durante a utilização do aquecedor, por favor não abra portas ou janelas continuamente para não afetar o efeito de aquecimento.
9. Se quiser desligar da fonte de energia, pressione o botão on/off, a ventoinha irá trabalhar 30 segundos até expelir ar frio, depois a máquina irá parar de trabalhar e poderá desligá-lo.
10. Não utilize o aquecedor na casa-de-banho.
11. Temporizador configura as horas de trabalho do aquecedor.
12. Para o controlo infravermelho, por favor use 2 baterias.
13. A bateria deve ser removida do aparelho antes de ser colocado ao lixo.
14. A bateria deve ser descartada em segurança.
15. O aquecedor deve ser instalado com uma distância mínima do chão de 1.8m.
16. O aquecedor deve ser instalado de forma a que os botões e outros controlos não possam ser tocados por uma pessoa no banho ou chuveiro.
17. Se o produto precisar de reparação, por favor contacte uma pessoa qualificada ou o departamento de assistência técnica da nossa empresa.
18. Este aparelho pode ser utilizado por crianças a partir dos 8 anos e pessoas com capacidades físicas, sensoriais ou mentais reduzidas ou falta de experiência e conhecimento se estiverem a ser supervisionadas e entendam os riscos associados. Crianças não devem brincar com o aparelho. A limpeza e manutenção não deve ser feita por crianças sem supervisão.
19. Crianças com menos de 3 anos devem ser mantidas afastadas a não ser que sejam continuamente supervisionadas.
20. Crianças entre os 3 e 8 anos podem apenas ligar e desligar o aparelho que foi instalado na posição de operação normal e que são supervisionadas ou com instruções de utilização que expliquem de uma forma segura a sua utilização e que compreendam os riscos inerentes. Crianças entre os 3 e 8 anos não devem ligar à tomada, regular e limpar o aparelho ou efetuar a manutenção do utilizador.
21. CUIDADO – Algumas partes deste produto podem ficar muito quentes e provocar queimaduras. Atenção especial deve ser fornecida quando estiverem presentes crianças e pessoas vulneráveis

AVISO: Não utilize este aquecedor em espaços pequenos quando ocupados por pessoas não capazes de abandonar sozinhos a divisão, a não ser que sejam supervisionados.

CARACTERÍSTICAS:

1. Plástico de alta qualidade e vida longa.
2. Elemento de cerâmica, aquecimento de alta eficácia, aquecimento rápido, silencioso, sem odor, não poluente, sem chama e não elimina o oxigênio.
3. 2 níveis de aquecimento, pode configurar a temperatura de acordo com a sua preferência.
4. Existe um fusível de temperatura e proteção de sobreaquecimento. Desliga-se automaticamente quando a saída de ar está bloqueada e liga quando estiver libertada.
5. Vento natural/quente para seleção. Pode desligar o elemento de aquecimento no verão e o aquecedor expele vento fresco.
6. Termostato segurança. Proteção sobreaquecimento.

INSTALAÇÃO

Fure 2 buracos na parede com uma distância de 2m acima do chão, o diâmetro do furo deve conter a expansão do parafuso, cujo diâmetro é 6mm. Depois de inserido a expansão do parafuso, fixe o anzol na expansão com o parafuso. Garanta que o anzol seja inserido por baixo. Verifique o desenho para melhor compreensão. Use os componentes da máquina (tubo dos parafusos e expansão) fixe na parede como a imagem a seguir e depois monte a máquina.

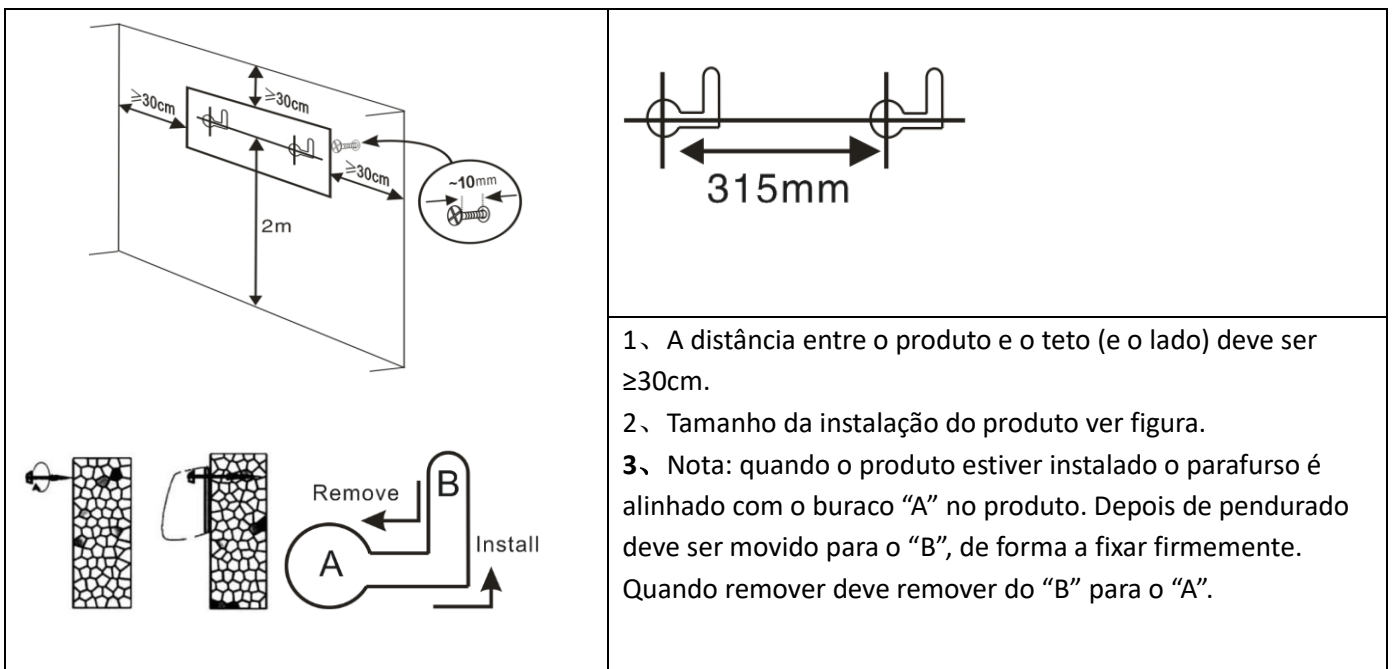

PARAMÊTRO TÉCNICOS:

Modelo	Potência	Voltagem	Frequência	Classe II
DB-821	2000W	220-240V~	50-60Hz	

UTILIZAÇÃO:

1. Por favor tenha a certeza de que a capacidade é 220-240V~, 50-60Hz.
2. Coloque o transformador na tomada.
3. Ligue o aparelho ao selecionar na configuração desejada











“0” é “OFF (Desligada)”. “I”: é “ON (Ligada)”.

4. Por favor opere a máquina de acordo com os botões do painel no painel de controlo ou no comando. (pode ver o painel de controlo e comando neste manual).

	<ol style="list-style-type: none"> 1. Ligue o aparelho, Ecrã Display e Temperatura ambiente surgem e o aparelho está em standby. 2. No lado direito da base do aparelho existe um botão. Pressione “START/STOP”, Aquecimento alto, pressione outra vez, o aparelho irá desligar. 3. Todas as funções precisam de ser selecionadas com o comando. 4. Ventoinha irá trabalhar durante 30 segundos quando desligar o aparelho <p>Nota: As luzes indicam a função que está a trabalhar.</p>
<p>Descrição dos símbolos do ecrã:</p> <ul style="list-style-type: none"> : Ventoinha : Aquecimento baixo 1000W : Aquecimento alto 2000W : Temporizador : Temporizador semanal : Luz ligada: Configure o modo da temperatura, Intervalo da temperatura 18-45°C <p>Luz a piscar: Deteção janela aberta inicia.</p>	







Comando:	
<p>Energia</p>	<p>Pressione “” como o seguinte: ON(Ventoinha a trabalhar), OFF(Ventoinha continua a trabalhar 30 segundos quando desligado o aparelho depois de aquecimento)</p>
	<p>Pressione “” como o seguinte: Baixo Aquecimento, Alto Aquecimento, Ventoinha a trabalhar</p>

Aquecimento													
 Temporizador	Pressione “  ” para configurar o temporizador como seguinte: 1H,2H,3H.....8H. Quando o temporizador semanal iniciar não poderá configurar o temporizador												
 Configuração Temperatura	Modo Configuração Temperatura Luzes Ligadas	<p>1、 Pressione “”, modo configuração temperatura está standby, Pressione “+” “-” para ajustar a temperatura. Intervalo:18-45°C.</p> <p>Pressione “-”, Configuração temperatura for igual ou menor que a temperatura ambiente, o aquecimento pára. Pressione “+”, Configuração temperatura é 1-2°C maior que a temperatura ambiente, aquecimento baixo Configuração temperatura é maior ou igual à temperatura ambiente + 3°C, aquecimento alto</p> <p>2、 Pressione OK, ou depois do LED intermitente 5s, o modo de configuração de temperatura inicia</p>											
 Deteção Janela Aberta	Deteção Janela Aberta Luzes intermitentes	<p>1、 Deteção de janela aberta apenas se pode iniciar quando o produto estiver em modo de aquecimento (não pode iniciar quando estiver a trabalhar a ventoinha) ou em modo de configuração de temperatura.</p> <p>2、 Pressione “”, Deteção Janela aberta ligada, Deteção Janela Aberta desligada.</p> <p>3、 Deteção de temperatura inicia depois de 1 minuto do início da Deteção Janela Aberta</p> <p>Durante 10 minutos (na deteção a temperatura desce a cada ronda de temperatura) cada ronda é de 5 em 5 minutos. Detalhes na tabela a seguir.</p> <table border="1" data-bbox="545 1512 1497 2040"> <thead> <tr> <th>Ronda de tempo Min: s</th> <th>Temp o Min: s</th> <th>Descrição</th> </tr> </thead> <tbody> <tr> <td>00:00 - 01:00</td> <td>0:00</td> <td>Início da Deteção Janela Aberta</td> </tr> <tr> <td rowspan="2">01:00-11:00</td> <td>1:00</td> <td>Início Deteção Temperatura Ponto início</td> </tr> <tr> <td>6:00</td> <td>Verificação de deteção de temperatura 1 (verifica desaceleração temperatura). Verificação de deteção de temperatura 1 (verifica desaceleração temperatura).</td> </tr> </tbody> </table>	Ronda de tempo Min: s	Temp o Min: s	Descrição	00:00 - 01:00	0:00	Início da Deteção Janela Aberta	01:00-11:00	1:00	Início Deteção Temperatura Ponto início	6:00	Verificação de deteção de temperatura 1 (verifica desaceleração temperatura). Verificação de deteção de temperatura 1 (verifica desaceleração temperatura).
Ronda de tempo Min: s	Temp o Min: s	Descrição											
00:00 - 01:00	0:00	Início da Deteção Janela Aberta											
01:00-11:00	1:00	Início Deteção Temperatura Ponto início											
	6:00	Verificação de deteção de temperatura 1 (verifica desaceleração temperatura). Verificação de deteção de temperatura 1 (verifica desaceleração temperatura).											

			<p>1、 O ponto de verificação de deteção de temperatura 1 reduz a partir do ponto de verificação inicial da deteção de temperatura ≤ 8 °C, o aparelho mantém o aquecimento e a deteção de janela aberta 2、 continua a funcionar.</p> <p>2、 O ponto de verificação de deteção de temperatura 1 reduz a partir do ponto de verificação inicial da deteção de temperatura > 8 °C. O aparelho para de aquecer e aguarde, pare a deteção da janela aberta (ver observações).</p> <p>3、 O ponto de verificação de deteção de temperatura 1 reduz a partir do ponto de verificação inicial da deteção de temperatura > 8 °C. O aparelho para de aquecer e aguarde, pare a deteção da janela aberta (ver observações).</p>	
			<p>11:00</p> <p>Ponto de verificação de deteção de temperatura 2 (ponto de verificação da deteção de redução de temperatura)</p> <p>1、 Durante 10 minutos, deteta a temperatura uma vez a cada 5 minutos</p> <p>No ponto de verificação de deteção de temperatura 2, o método de teste é o mesmo que o ponto de verificação de deteção de temperatura 1. (compare com o ponto de verificação inicial da deteção de temperatura)</p>	
		Observações	<p>1、 quando o aparelho parar de aquecer, o alarme 5s e o ventilador continuarem funcionando 30s, então aguarde, defina a luz do modo de temperatura piscando e o display de LED OF e piscando.</p> <p>1.1 Pressione  para reiniciar no mesmo modo de funcionamento antes de o aparelho parar. Após o reinício, a deteção de janela aberta inicia uma nova vez.</p> <p>1.2 Pressione  para desligar, em seguida, display LED Temperatura ambiente e o aparelho ficam em stand by.</p>	
	Temporizador semanal apenas funciona quando o produto estiver a funcionar em aquecimento (não ventoinha) ou no modo de temperatura configurado.	Tempo atual	<p>Primeira vez a iniciar</p> <p>Primeira vez a iniciar (após desligar da tomada) é necessário configurar o tempo atual. Método de configuração:</p> <p>a、 Configurar o dia da semana: LED mostra 01, é segunda-feira, pressione + ou – para ajustar Dia atual, 01-07, é de Segunda a Domingo. Pressione OK para terminar a configuração.</p> <p>b、 Configurar as horas: LED mostra 00, é 0H, pressione + ou – para ajustar Hora Atual, 00 to 23, é da 0H às 23H. Pressione OK para terminar configuração.</p> <p>c、 Configurar os minutos: LED mostra 00, é 0min, pressione + ou – para ajustar o Minuto Atual, 00 aos 59, é desde 0min a 59min.</p>	



Temporizador
Semanal

			<p>Pressione OK para terminar configuração.</p> <p>Nota:</p> <p>1、 Não pressione OK dentro dos 10s depois de ajustar, caso contrário as configurações irão desaparecer.</p> <p>2、 Desligue da energia primeiro para fazer reset.</p>						
	Tempo atual configurado		LED display P1						
P1	Modo Defeito (ver detalhe na tabela Modo)		<p>Pressione , LED display P1, pressione OK, seleccione Modo P1.</p> <p>(Não pressione OK durante 10s)</p>						
P2			<p>Pressione , LED mostra P2, pressione OK, seleccione Modo P2.</p> <p>(Não pressione OK durante 10s)</p>						
P3			<p>Pressione , LED display P1, pressione OK, seleccione Modo P1. (Não pressione OK durante 10s)</p>						
P4			<p>Pressione , LED mostra P2, pressione OK, seleccione Modo P2. (Não pressione OK durante 10s)</p>						
P5			<p>Pressione , LED mostra P5, pressione OK, seleccione Modo P5.</p> <p>(Não pressione OK durante 10s)</p>						
P6			<p>Pressione , LED mostra P6, pressione OK, seleccione Modo P6. P6 é modo livre.</p> <p>(Não pressione OK durante 10s para não falhar a entrada do Temporizador Semanal)</p> <p>LED display 1, pressione + ou -, desde 1 a 7, configure desde Segunda a Domingo.</p>						
	Modo Livre		<table border="1"> <tr> <td>LED mostra 1 e luz intermitente (Segunda)</td> <td>Pressione OK</td> <td>Modo pré-definido na segunda-feira a、 LED mostra 00, pressione + para configurar da 0H para 24H, de pressione OK, e estará configurado. b、 LED mostra 00, pressione + para configurar da 0H para 24H, de pressione OK, horas finais configura c、 Tempo inicial configurado é hora final é 00, desligamento padrão modo predefinido.</td> </tr> <tr> <td></td> <td>Intermitente</td> <td>Não definido em 5s, modo pré-defi</td> </tr> </table>	LED mostra 1 e luz intermitente (Segunda)	Pressione OK	Modo pré-definido na segunda-feira a、 LED mostra 00, pressione + para configurar da 0H para 24H, de pressione OK, e estará configurado. b、 LED mostra 00, pressione + para configurar da 0H para 24H, de pressione OK, horas finais configura c、 Tempo inicial configurado é hora final é 00, desligamento padrão modo predefinido.		Intermitente	Não definido em 5s, modo pré-defi
LED mostra 1 e luz intermitente (Segunda)	Pressione OK	Modo pré-definido na segunda-feira a、 LED mostra 00, pressione + para configurar da 0H para 24H, de pressione OK, e estará configurado. b、 LED mostra 00, pressione + para configurar da 0H para 24H, de pressione OK, horas finais configura c、 Tempo inicial configurado é hora final é 00, desligamento padrão modo predefinido.							
	Intermitente	Não definido em 5s, modo pré-defi							









			5	desliga o de segunda-feira e passa para 2 (terça-feira)
			LED mostra 2-7	A configuração de 2 a 7 será a mesma que 1
			Nota	<p>1、 Por dia só pode ser configurado 1 intervalo de tempo (desde a hora inicial à final)</p> <p>2、 Apenas podem ser configuradas horas e não minutos.</p> <p>3、 Modo pré-configuração precisa configurar tempo de início e fim</p> <p>4、 Depois de definir o 7 estará pronto a semana e a luz do temporizador da semana está ligada.</p>
			Configuração rápida	<p>1、 LED 1-7 intermitente pressione + ou – para ajustar e pressione OK para selecionar o dia de Segunda a Domingo, não seleccione o dia de defeito (início: 00, fim: 00). Deve configurar o tempo de início e fim no 7 (Configure início: 00, fim: 00 se precisar de desligar no 7 (Domingo), depois pressione OK). Temporizador semanal irá iniciar.</p> <p>Tem função de memória após o temporizador de semana definida (se cancelar o temporizador da semana, a configuração está no registo)</p> <p>2、 Tem função de memória após o temporizador de semana definida (se cancelar o temporizador da semana, a configuração está no registo)</p> <p>Definir a exclusão de registo após o corte de energia.</p>
	Desligar Temporizador semanal	/		<p>Pressione sete vezes  , temporizador semanal desligado.</p>
	Descrição Ecrã			<p>1、 LED mostra depois de configurado Temperatura ambiente, indicador de temporizador semanal e o indicador correspondente à função.</p> <p>2、 Modo aquecimento (Baixo ou Alto, não o modo temperatura), quando o temporizador estiver configurado, LED mostra temperatura ambiente e luz do modo semanal. Luz do baixo ou alto aquecimento está intermitente. Modo de temperatura configurado, aquando configuração do temporizador semanal, terá a luz ligada.</p> <p>3、 Balanço, Baixo aquecimento, Alto aquecimento, configuração temperatura, Detecção janela aberta, todas estas funções podem operar quando estiver no modo temporizador semanal ou normal.</p> <p>4、 A luz indicadora estará ligada quando a função correspondente estiver a funcionar.</p>

Tabela modo:							
Modo	Segunda	Terça	Quarta	Quinta	Sexta	Sábado	Domingo
P1	8:00-17:0 0	8:00-17:0 0	8:00-17: 00	8:00-17:0 0	8:00-17:0 0	8:00-17:00	8:00-17:00
P2	18:00-7:0 0 ^a	18:00-7:0 0 ^a	18:00-7: 00 ^a	18:00-7:0 0 ^a	18:00-7:0 0 ^a	18:00-7:00 ^a	18:00-7:00 ^a
P3	8:00-17:0 0	8:00-17:0 0	8:00-17: 00	8:00-17:0 0	8:00-17:0 0	OFF	OFF
P4	18:00-7:0 0 ^a	18:00-7:0 0 ^a	18:00-7: 00 ^a	18:00-7:0 0 ^a	18:00-7:0 0 ^a	OFF	OFF
P5	Desligado	Desligado	Desligad o	Desligado	Desligado	00:00-23:5 9	00:00-23:5 9
P6	Modo Livre	Modo Livre	Modo Livre	Modo Livre	Modo Livre	Modo Livre	Modo Livre
Nota	a: Modo P2/P4, o tempo final será no segundo dia.						
	P6: Intervalo de tempo configurado, 00-24H, tempo inicial deverá ser antes do tempo final senão não irá funcionar.						
 Cancelamento	Cancelar o modo de configuração temperatura	1、 Quando na configuração, pressione  para cancelar. 2、 Quando estiver configurado deve pressionar  primeiro e depois pressione  para cancelar. 3、 Quando definir o modo de temperatura em baixo aquecimento, após o cancelamento, retorne ao baixo aquecimento. Quando definir o modo de temperatura em alto aquecimento, após o cancelamento, retorne ao alto aquecimento. 4、 Pressione  , modo configuração temperatura desliga.					
	Cancelar temporizador semanal	3、 Quando na configuração, pressione  para cancelar. 4、 Quando estiver configurado deve pressionar  primeiro e depois pressione  para cancelar. 3.1. Modo configuração temperatura para configurar o temporizador semanal, quando cancelar o temporizador semanal, trabalhar em alto aquecimento. 3.2 Quando estiver no modo aquecimento (não no modo configuração temperatura) no baixo aquecimento, depois de cancelar o temporizador semanal, volte ao baixo aquecimento. Quando estiver no modo aquecimento (não no modo configuração temperatura) no alto aquecimento, depois de cancelar o temporizador semanal, volte ao alto aquecimento.					
Proteção de desligamento	Início padrão	Temperatura máxima de deteção é de 51 °C, o aparelho desliga quando a temperatura detetada atingir 51 °C.					

LIMPEZA E MANUTENÇÃO

1. Não feche com chama para evitar que o aquecedor mude de cor e distorça.
2. Se não usar o aquecedor por um longo tempo, limpe a superfície. Espere a máquina esfriar e retire o cabo de ligação, depois limpe-o. Limpe com pano ou limpador. Nunca lave diretamente com água, não deixe cair água na máquina. Nunca limpe com ácidos, diluentes químicos, gasolina benzeno etc.

Antes de usá-lo novamente, verifique e certifique-se de que a tomada não tenha itens diversos.

Aviso: não toque na máquina enquanto trabalha e não cubra a entrada e saída de ar.

INFORMAÇÕES DE GARANTIA



O fabricante fornece garantia de acordo com a legislação do país de residência do cliente, com um mínimo de 1 ano (Portugal: 2 anos), a partir da data em que o eletrodoméstico é vendido ao consumidor final.

A garantia cobre somente defeitos no material ou na mão de obra.

As reparações sob garantia só podem ser realizadas por um centro de serviço autorizado. Ao fazer uma reclamação sob a garantia, a fatura original (com data de compra) deve ser enviada.

A garantia não se aplica em casos de:

- Desgaste normal
- Uso incorreto, por ex. sobrecarga do aparelho, uso de acessórios não aprovados
- Uso de força, dano causado por influências externas
- Danos causados pela não observância do manual do usuário, por ex. conexão a uma alimentação inadequada ou não conformidade com as instruções de instalação
- Aparelhos parcial ou completamente desmontados

Eliminação correta deste produto	
 	<p>Este símbolo indica que este aparelho não deverá ser eliminado juntamente com os resíduos domésticos indiferenciados em toda a UE. Para evitar possíveis danos ao ambiente ou à saúde humana causados pela eliminação incontrolada de resíduos, recicle-o responsabilmente para promover a reutilização sustentável dos recursos materiais. Para retornar o aparelho utilizado, por favor use os sistemas de recolha ou contacte o revendedor onde o produto foi comprado. Eles podem levar este produto para a reciclagem ambientalmente segura.</p>

CARTÃO DE GARANTIA

ATENÇÃO CARO CLIENTE:

INFORMAMOS QUE O APARELHO DEVE SER UTILIZADO SOMENTE PARA USO DOMÉSTICO E QUALQUER REPARAÇÃO NECESSÁRIA DEVERÁ SER EFECTUADA POR UM PROFISSIONAL DA MARCA, TENDO DOIS ANOS DE GARANTIA POR QUALQUER DEFEITO DE FABRICO.

CONTUDO SE O CLIENTE DESEJAR FAZÊ-LO POR SI PRÓPRIO OU POR ALGUÉM INDICADO POR ELE, PERDE AUTOMÁTICAMENTE O DIREITO À GARANTIA E A SACROFIL NÃO SE RESPONSABILIZA POR QUALQUER DEFICIENCIA NO EQUIPAMENTO MANIPULADO POR PESSOAL NÃO AUTORIZADO.

PARA O APARELHO TER OS DOIS ANOS DE GARANTIA NECESSITA DE APRESENTAR ESTA FICHA DEVIDAMENTE PREENCHIDA OU TALÃO DE COMPRA. SE VERIFICARMOS QUE O CLIENTE NÃO POSSUI ESTES DOCUMENTOS, PODERÁ PERDER O DIREITO À GARANTIA E TODOS OS CUSTOS INERENTES À REPARAÇÃO SERÃO POR CONTA DO CLIENTE.

Modelo do aparelho: _____

Nome de cliente: _____

Data de aquisição: ____/____/____

Local de compra: _____