

## RONDO-S

## Ringbeleuchtung

- >> extrem vielseitig einsetzbar
- >> kompakte Bauform
- >> preisgünstiges Design
- >> einfache Montage direkt auf dem Objektiv
- >> für Dauer-, Schalt- und Blitzbetrieb (je nach Typ)

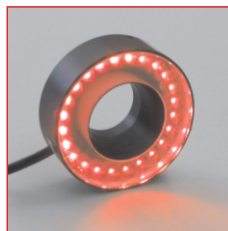

RONDO-S rot

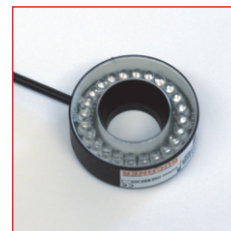

RONDO-S

### Technische Daten



Gehäuse	Aluminium, schwarz oder natur eloxiert
Filtergewindeanschluß	M27 x 0,5
Front (im Lieferumfang enthalten)*	Acryl klar, antireflex 2mm bzw. klar, 3mm (für UV)
Gesamtgewicht	ca. 50g
Betriebs-/Umgebungstemperatur	max. 50°C empfohlen
IP-Schutzklasse	je nach Ausführung
Anschluss	M8-Stecker (4-polig) an Pigtail 10cm **
Anschlussspannung***	<b>24VDC-Typ oder 12VDC-Typ:</b> 24VDC bzw. 12VDC <b>SC-Typ:</b> Zur Verwendung in Verbindung mit einem Controller
Anzahl LEDs	24
Lebensdauer der LEDs	Die Lebensdauer der LEDs ist bei unseren Leuchten sehr hoch, hängt aber von vielen verschiedenen Faktoren wie z.B. Umgebungstemperatur, Strombelastung usw. ab. Nähere Informationen erhalten Sie in der <b>Technischen Information Lebensdauer LEDs</b> .

\* mehr Informationen und weitere Fronten finden Sie unter dem Abschnitt Zubehör

\*\* Anschlußkabel nicht im Lieferumfang enthalten

\*\*\* weitere Informationen siehe Abschnitt Betriebsarten

### Kenndaten

Farbe *	LED-Kenndaten		typische Werte pro Leuchte			
	Wellenlänge (ca.)	Öffnungswinkel	Stromaufnahme (24V-Typ) ** / Konstantstrom max. (SC-Typ) [mA]	Pulsstrom max. (SC-Typ) *** [mA]	Intensität **** [W/m²]	
					Standard	Tele
rot	623nm	50°	40		4	
weiß	6500K	45°	75		17	
IR	880nm	40°	65		8	
UV	365nm	110°	70	450	0,4	
UV	365nm	10°	70	450		

\* weitere Farben und Ausführungen von UV bis Infrarot auf Anfrage

\*\* angegebene Stromwerte der 24V-Typen sind als ungefähre Werte zu verstehen

\*\*\* abhängig von den Blitzkonditionen, empfohlene Maximalwerte bei einer Blitzzeit von 1ms

\*\*\*\* Cirka-Angaben gemessen im DC-Betrieb; Messabstand 150mm



### Sicherheitshinweis!

LED-Lichtsysteme können sehr intensive Strahlung erzeugen, die bei unsachgemäßer Verwendung ggf. die Augen schädigen können. Mit ungeschützten Augen nicht direkt in die Lichtkegel blicken! Ggf. Augenschutz benutzen!

### Betriebsarten

#### 24VDC-Typ / 12VDC-Typ

Die Leuchten sind je nach Ausführung für den Dauerbetrieb an 24VDC bzw. 12VDC ausgelegt.

Folgende Betriebsmodi sind möglich:

- DC-Betrieb an einem passenden Netzteil mit 24VDC bzw. 12VDC
- geschalteter Betrieb an einem passenden Netzteil über z.B. SPS, Opto-Relais oder Controller (GS- oder SC-Serie)
- helligkeitsgesteuerter Betrieb über Controller (GS- oder SC-Serie) in Verbindung mit passendem Netzteil
- Blitzbetrieb über Controller (GS- oder SC-Serie) in Verbindung mit passendem Netzteil. Der LED-Strom kann im Blitzbetrieb maximal um den Faktor 2 bis 3 angehoben werden.

#### SC-Typ

Für Blitzbetrieb, geschalteten oder helligkeitsgesteuerten Betrieb sind die Leuchten optional auch als optimierte SC-Ausführung verfügbar. Sie sind in Kombination mit unseren Controllern der GS- oder SC-Serien einsetzbar und ermöglichen eine optimierte bzw. maximale Bestromung, vor allem im Pulsbetrieb.

Gerne beraten wir Sie bei der Auswahl der passenden Komponenten.

technische Änderungen vorbehalten

#### Büchner Lichtsysteme GmbH

Uzstrasse 2  
86465 Welden  
Deutschland

Tel.: +49 (0)8293 | 909 112  
Fax: +49 (0)8293 | 909 111

E-mail: info@buechner-lichtsysteme.de  
Web: www.buechner-lichtsysteme.de

www.imaging-light-technology.com

●●● IMAGING ● LIGHT ● TECHNOLOGY  
**BÜCHNER**

### Maße

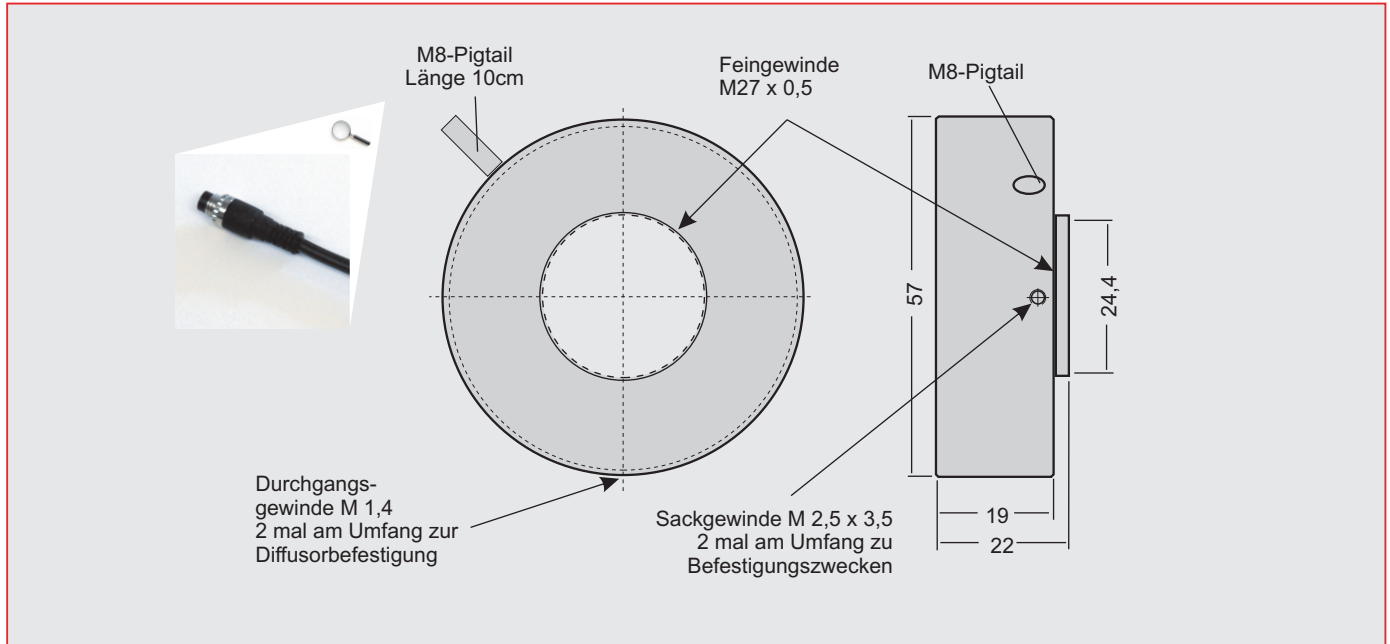

### PIN-Belegung Anschluss

M8 Stecker 4-polig  
(Frontansicht am Pigtail)

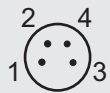

24VDC-Typ

PIN	Aderfarbe	Funktion
1	braun	+ 24V
3	blau	-

12VDC-Typ

PIN	Aderfarbe	Funktion
2	weiß	+ 12V
3	blau	-

SC-Typ

PIN	Aderfarbe	Funktion
4	schwarz	+
3	blau	-

### Applikationshinweise

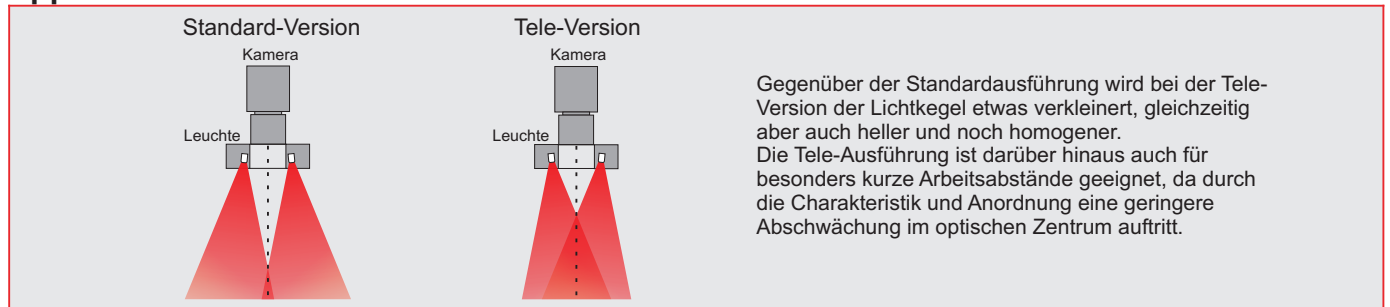

### Zubehör

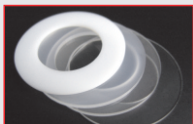

#### Fronten / Diffusoren

Durch den Einsatz von unterschiedlich diffusen Fronten können die optischen Eigenschaften der Beleuchtung verändert werden. Weitere Informationen finden Sie in der **Technischen Information Frontmaterialien**.

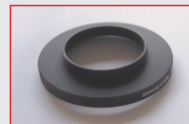

#### Adapterringe

zur Koppelung des Anschlussgewindes M27x0,5 der RONDO-S auf andere Gewinde. Bestellnummern auf Anfrage.

## RONDO-S

## Ring light

- >> extremely versatile
- >> compact housing
- >> well-priced design
- >> easy mounting directly on the lens
- >> for continuous, switched and pulsed operation  
(depending on type)

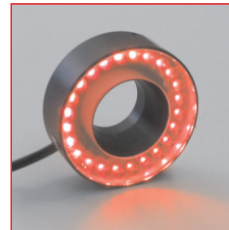

RONDO-S red



RONDO-S

### Technical specifications



Housing	Aluminium, black or natural anodised
Filterthread-connection	M27 x 0,5
Front cover (within the scope of supply)*	Acrylic clear, antireflective coating 2mm resp. clear, 3mm (for UV versions)
Total weight	approx. 50g
Operating / ambient temperature	max. 50°C recommended
IP protection class	depending on the version
Connector	M8 plug (4-pin) on pigtail 10cm **
Supply voltage***	<b>24VDC type or 12VDC type:</b> 24VDC resp. 12VDC <b>SC type:</b> For use in conjunction with a controller
Number of LEDs	24
LED lifetime	The LED lifetime of our lights is very high, but depends on many different factors such as ambient temperature, current load, and so on. Further information is available in the <b>Technical information LED lifetime</b> .

\* more information and further front covers see section Accessories

\*\* Cable not included in the scope of supply

\*\*\* more information see section Operating modes

### Characteristics

Colour *	LED characteristics		typical characteristics per light			
	Wavelength (approx.)	Viewing angle	Current demand (24V type) ** / constant current max. (SC type) [mA]	Pulse current max. (SC type) *** [mA]	Intensity **** [W/m <sup>2</sup> ]	
					Standard	Tele
red	623nm	50°	40		4	
white	6500K	45°	75		17	
IR	880nm	40°	65		5	
UV	365nm	110°	70	450	0,4	
UV	365nm	10°	70	450		

\* other colours and types from UV to infrared on request

\*\* stated current values of the 24V types should be considered approximate values

\*\*\* depending on the strobe conditions, recommended maximum values for a flash time of 1ms

\*\*\*\* approximately data measured in DC mode; Measuring distance 150mm



#### Safety note!

LED light systems can produce very intense radiation, which may possibly damage the eyes on improper use. Do not look directly into the light beam with unprotected eyes! Use eye protection!

### Operating modes

#### 24VDC type / 12VDC type

The lights are designed depending on the version for continuous operation at 24VDC or 12VDC.

The following operating modes are possible:

- DC operation at an appropriate power supply with 24VDC or 12VDC
- Switched operation with a matching power supply e.g. via PLC, opto-relay or controller (GS or SC series)
- Brightness-controlled operation via controller (GS or SC series) in conjunction with suitable power supply
- Pulsed mode via controller (GS or SC series) in conjunction with suitable power supply. The LED current can be increased in pulse mode up to a factor of 2 to 3.

#### SC type

For pulsed, switched or brightness-controlled operation, the lights are also available as optimized SC versions. They can be used in combination with our controllers of the GS and SC series and provide optimized and maximum current flow, especially in pulsed operation. We will assist you in selecting the right components.

technical changes reserved

#### Büchner Lichtsysteme GmbH

Uzstrasse 2  
86465 Welden  
Germany

Tel.: +49 (0)8293 | 909 112  
Fax: +49 (0)8293 | 909 111

E-mail: info@buechner-lichtsysteme.de  
Web: www.buechner-lichtsysteme.de

www.imaging-light-technology.com

●●● IMAGING ● LIGHT ● TECHNOLOGY  
**BÜCHNER**

### Dimensions

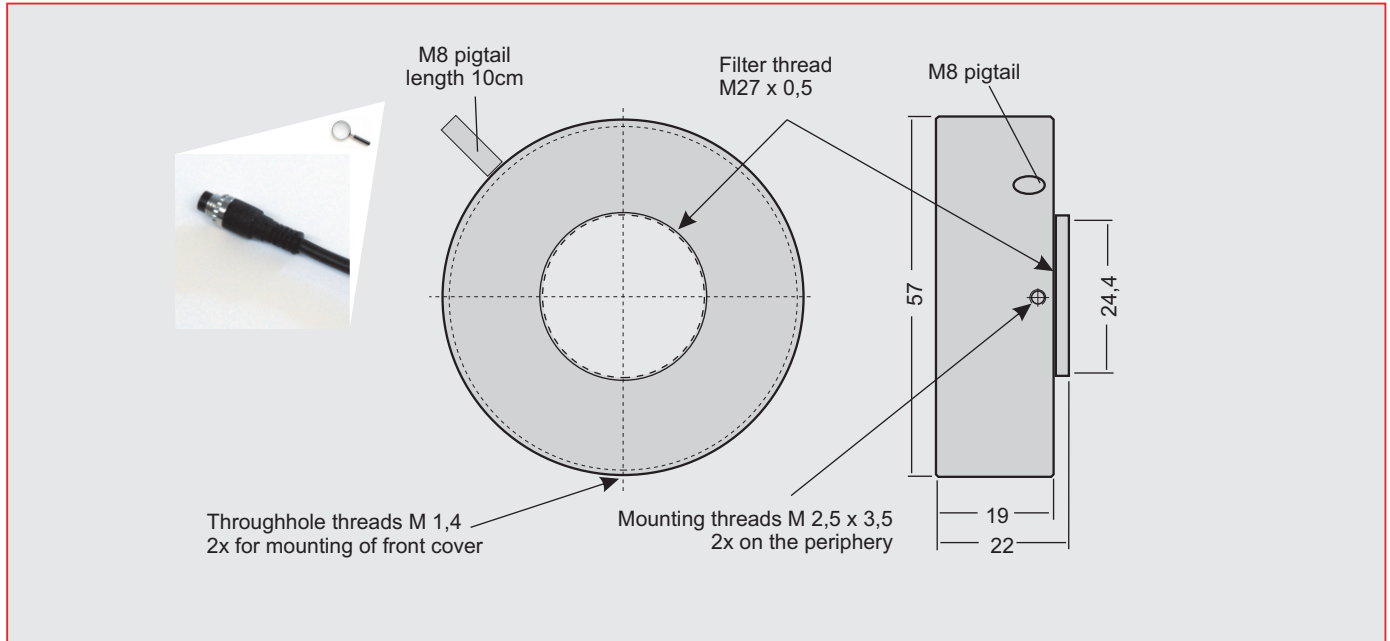

### PIN assignment connector

M8 plug 4-pin  
(Front view on pigtail)

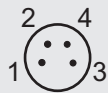

24VDC type

PIN	Colour	Function
1	brown	+ 24V
3	blue	-

12VDC type

PIN	Colour	Function
2	white	+ 12V
3	blue	-

SC type

PIN	Colour	Function
4	black	+
3	blue	-

### Application notes

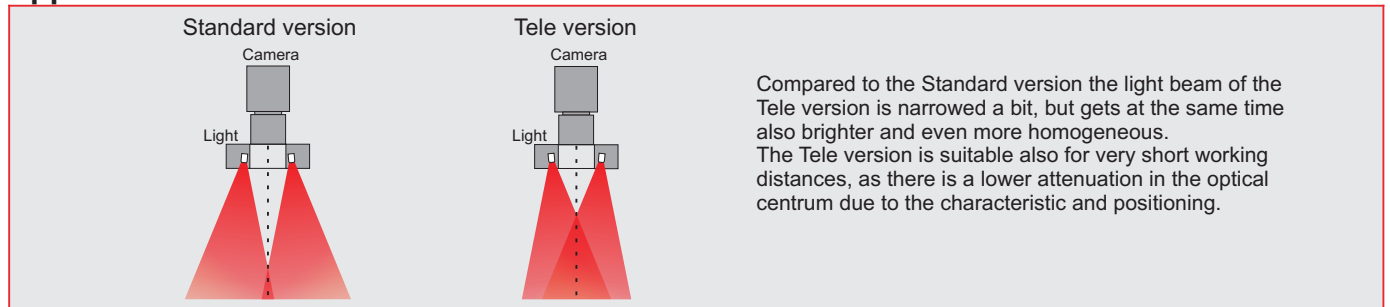

#### Front covers / diffusers

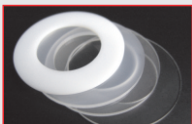

Through the use of different diffuse front covers, the optical characteristics of the illumination can be changed. More information can be found in the **Technical information Front materials**.

#### Adapter rings

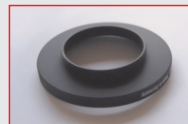

for the coupling of the connection thread M27x0,5 of the RONDO-S to other threads. Order numbers on request.